



IDEAL WAREHOUSE
INNOVATIONS INC

Protecting Your People

SISTEMAS DE PROTECCIÓN



GUÍA DE APLICACIÓN

Vigente a partir de: 31 de febrero del 2020

Ideal Warehouse Innovations, Inc.

Nevada • Ohio • Ontario

Número telefónico gratuito: 1.866.828.6737

Fax gratuito: 1.844.899.0088

Tabla de Contenidos

Tabla de Contenidos	2
Guía General	3
Información de la Garantía	3
Zona de Seguridad Portátil: Barrera portátil para interiores	4
Partes de Repuesto de la Zona de Seguridad Portátil	5
RapidRoll™ - Sistema de Barrera Portátil para Exteriores	6
RapidRoll™ Partes de Repuesto.....	7
Sistema de Barreras Protectoras Temporal ProGuards	8
Barreras protectoras: SlowStop® y Ideal Steel	9
Barreras protectoras SlowStop®	9
Barreras protectoras Ideal Steel.....	10
Postes: SlowStop® y Ideal Steel	12
Postes de Rebote SlowStop®	12
Cubiertas de Poste.....	12
Postes Ideal Steel	12
Guardas de Columna	13
Guardas de Columna Ideal Steel	13
Guardas de Estantería	14
Guarda de Estantería de Uso Rudo	14
Guarda de Estantería de Uso Medio	14
Topes de Carga Extruidos	15
Guarda en ángulo para piso	16
Knuffi® - Guarda Protectora Antigolpes	17
Knuffi® - Preguntas Frecuentes	18
Knuffi® - Tabla de Selección de Modelos	19
Knuffi® - Negro y Amarillo	20
Knuffi® de color - Rollo de 5m	21
Knuffi® de color - Pieza de 1m (3' 3-1/4")	21
Knuffi® Especial	22
Knuffi® - Reflejante.....	22
Knuffi®- Flex - Rollo de 1m (3' 3-1/4")	23
Knuffi®- Magnético - Rollo de 1m (3' 3-1/4")	23
Knuffi® W para bordes afilados	24
Knuffi® - Kit de Protección de Paredes	25
Reductores de Velocidad	26
Topes de Estacionamiento	27

Guía General

Puntos F.O.B: **Estados Unidos (USD):**
750 E Glendale Avenue, Sparks, NV 89431, o
1130 Myers Parkway, Ashland, OH 44805

Canadá (CAD):
1 Royal Gate Blvd., Unit i, Woodbridge, ON L4L 8Z7

Impuestos: Adicional, en caso de aplicar

Términos de pago: Neto 30 días (en crédito aprobado)

Cargo de Devolución: Únicamente unidades estándar y en almacén de IWI. Se aplica 30% de cargo de manejo.

Cargo mínimo: \$50.00 en todas las órdenes

Información de la Garantía

Ideal Warehouse Innovations, Inc. garantiza que todos los productos y piezas de repuesto están libres de defectos de material y fabricación por un periodo de trescientos sesenta y cinco (365) días a partir de la fecha de instalación, o trescientos setenta y cinco (375) días a partir de la fecha de envío, lo que ocurra primero. En caso de devolución del equipo o cualquier pieza del mismo dentro de los periodos de tiempo especificados anteriormente, incluyendo gastos de transporte prepagados, siempre y cuando Ideal Warehouse Innovations, Inc. determine que dicho equipo o pieza haya resultado defectuoso en términos de manufactura o material a través de una inspección, el comprador recibirá, sin cargos adicionales, piezas y material de primera clase a cambio de dichas piezas, terminando con lo anterior la responsabilidad de Ideal Warehouse Innovations, Inc.

Esta garantía no aplica: (1) al servicio de mantenimiento o ajuste; y (2) a cualquier equipo que haya sido reparado o alterado por un representante no autorizado por Ideal Warehouse Innovations, Inc.

Estas garantías se sobreponen a cualquier otra, expresa o implícita, incluyendo de manera enunciativa mas no limitativa, garantías de comercialización y adecuación a un uso particular, declaraciones del comprador original, y cualquier otra obligación o responsabilidad, incluyendo responsabilidades por daños incidentales e indirectos en las que pudiera incurrir Ideal Warehouse Innovations, Inc. Ninguna persona está autorizada para otorgar garantía alguna o asumir responsabilidades adicionales por parte de Ideal Warehouse Innovations, Inc. sin previa autorización escrita por Ideal Warehouse Innovations, Inc.

Exención de responsabilidad: Con excepción de las garantías expresas contenidas en los folletos y publicaciones autorizadas de Impact Recovery Systems ('IRS'), hasta el grado máximo que permita la ley, IRS desconoce y excluye todas las declaraciones y garantías, ya sean expresas, implícitas o estatutarias, en relación a sus productos o condiciones de sus productos, incluyendo de manera enunciativa mas no limitativa garantías de comercialización, idoneidad, originalidad y adecuación a un uso o propósito en particular, o algún resultado derivado del uso de sus productos. El cliente reconoce que es un usuario con experiencia en el uso de postes verticales de rebote en ambientes de almacenaje y logística, y acepta que dicha disposición es una parte integral de los precios de IRS y es un factor importante en su voluntad de proveer y vender dichos productos al comprador.

Responsabilidad limitada: La obligación y responsabilidad global máxima de IRS y su distribuidor consisten en el reemplazo de cualquier producto vendido que presente defectos o no conformidad; de manera en que IRS pueda asegurarse del defecto o no conformidad, siempre que haya sido reportado por escrito dentro de un periodo de treinta (30) días de descubrir el defecto o no conformidad. Ni IRS ni su distribuidor serán responsables tanto en cuestiones contractuales como extracontractuales por cualquier pérdida o daño directo, incidental o consecuente, derivado del uso, uso indebido, o la imposibilidad de utilizar el producto vendido de IRS.

Zona de Seguridad Portátil: Barrera portátil para interiores

# de Parte	Modelo	Descripción
70-6030	PSZ-SLM	Kit estándar completo, incluyendo: <ul style="list-style-type: none"> • Base con llantas "comfort" • 100' de barrera de malla • 4 x postes anaranjados con bases de apoyo • 4 x clips magnéticos extra para sostener la barrera sin postes
<p><i>Tamaño Total: 27" de profundidad X 25" de ancho X 54" de altura Peso aproximado: 256 lbs. Envío de 4 unidades en un pallet de 56" x 44" x 60" con un peso de 1020 lbs.</i></p>		

OPCIÓN RECOMENDADA		
70-6036	Luces LED	Luces LED agregadas a la Zona de Seguridad Portátil para mejorar la percepción <ul style="list-style-type: none"> • Una en cada poste y una en el carro principal. Se envían sueltas para su instalación in situ. • Luces LED a prueba de agua de alta calidad grado militar • Batería con aproximadamente 200 horas de vida operativa



El modelo se muestra con el paquete opcional de luces LED



**Seguridad portátil
en todas partes...
en todo momento.**



Partes de Repuesto de la Zona de Seguridad Portátil

Clave	# de Parte	Descripción
1	70-7002	PSZ-SLM Poste
2	70-6032	PSZ-SLM Guía de la barrera
3	70-6033	PSZ-SLM Columna central giratoria
4	70-6034	PSZ-SLM Material de la barrera (100')
5	70-6035	PSZ-SLM Soporte del borde de la barrera
6	70-6036	PSZ-SLM Luces LED con reverso adhesivo
7	70-6037	PSZ-SLM Carro principal
8	70-6038	PSZ-SLM Luces LED con reverso magnético
9	70-6039	PSZ-SLM Manivela
10	50-9251	PSZ-SLM Llanta de 10"
11	70-7012	PSZ-SLM Bases de apoyo de caucho
12	70-6042	PSZ-SLM Soporte para la columna central giratoria
13	70-6043	PSZ-SLM Clip magnético

Nota: Los precios de todas las partes se presentan como "cada uno", aunque algunas imágenes muestran la cantidad que se incluye en el paquete completo del producto.

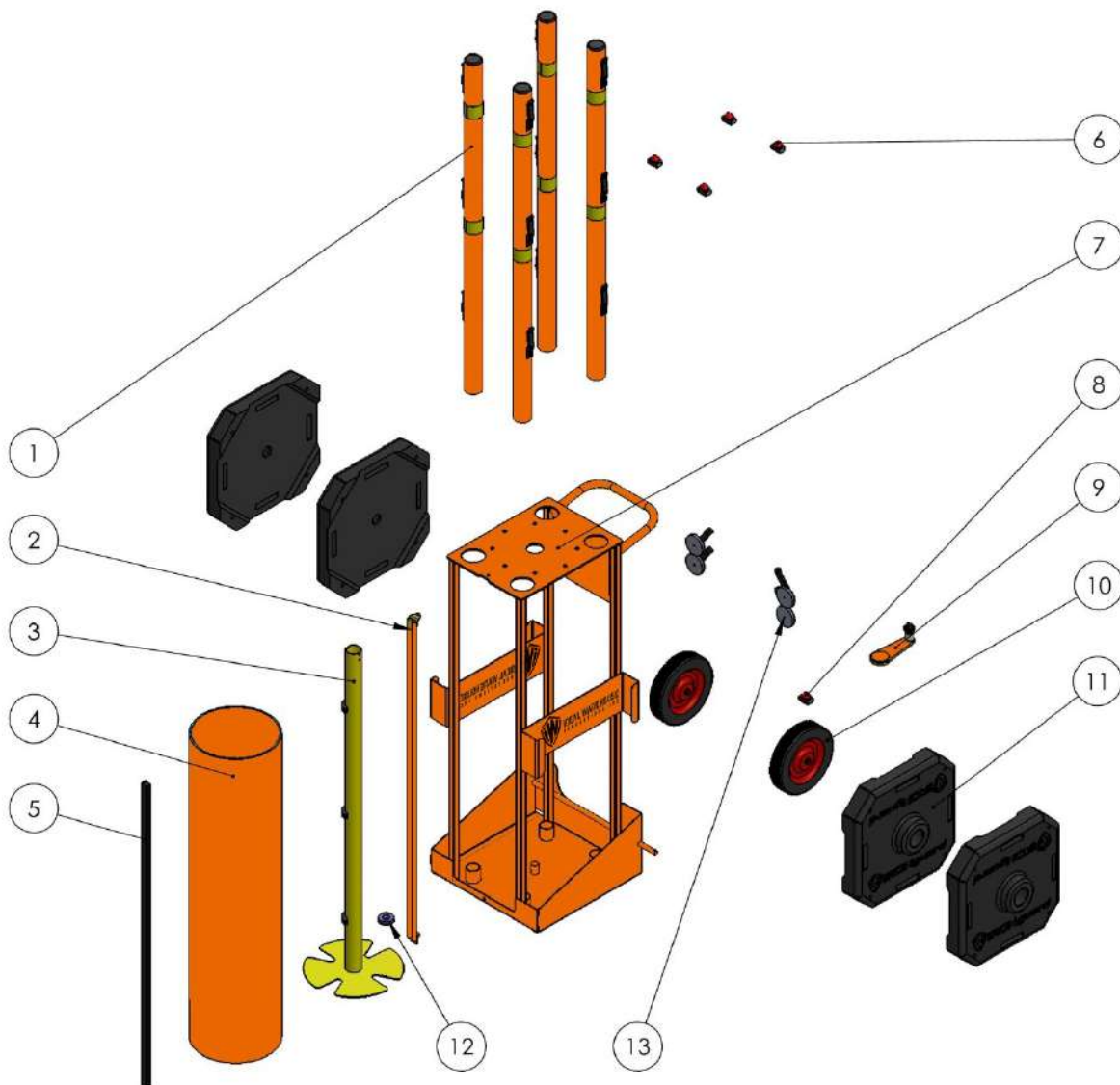

RapidRoll™ - Sistema de Barrera Portátil para Exteriores

# de Parte	Modelo	Descripción
70-7050	RR-KIT-50-OR Sistema de 50' con llantas	Sistema con llantas completo, incluyendo: <ul style="list-style-type: none"> • Unidad de la base con llantas • Contenedor anaranjado • Barrera anaranjada de 50' • 4 x postes anaranjados con extremos con tapa y 4 bases de caucho
<i>Tamaño Total: 22" de profundidad X 31" de ancho X 64" de alto</i> <i>Peso aproximado: 215 lbs. (Peso de embarque en pallet: 239 lbs.)</i>		

# de Parte	Modelo	Descripción
70-7000	RR-FS-50-OR Sistema de 50' de 3 patas	Sistema de 50' de 3 patas, incluyendo: <ul style="list-style-type: none"> • Contenedor anaranjado • Barrera anaranjada de 50' • 4 x postes anaranjados con tapas, en una bolsa para transportarlos y 4 bases de caucho • Base de acero del contenedor
<i>Tamaño Total: 11" de diámetro x 57.5" de alto</i> <i>Peso aproximado: 183 lbs. (Peso de embarque en pallet: 207 lbs.)</i>		



RapidRoll™ Partes de Repuesto

CLAVE	# DE PARTE	DESCRIPCIÓN
1	70-7001	Ensamble de eje central y manivela
2	70-7002	Poste central
3	70-7003	Poste del extremo
4	70-7004	Agarre Rapid Link
5	70-7005	Contenedor para el kit
6	70-7006	Etiqueta de advertencia - Inglés
	70-7007	Etiqueta de advertencia - Francés
	70-7008	Etiqueta de advertencia - Español
10	70-7012	Base de caucho
11	70-7013	Barrera de malla anaranjada de 4' x 50'
12	70-7014	Cuerda de seguridad con extremo en bola
PARTES DEL MODELO CON LLANTAS		
7	70-7059	Pies de caucho para la base móvil
8	70-7060-A	Base con 2 llantas, pies de caucho para la base móvil y llanta de 10" con pasador de chaveta y espaciador
9	50-9251	Llanta para la base móvil
PARTES DEL MODELO DE 3 PATAS		
7	70-7009	Bolsa para los postes
8	70-7010	Base de acero para el contenedor con ensamble de unión
13	70-7015	Clavo de piso para la base de acero (no se muestra)
14	70-7016	Clavo de piso para poste (no se muestra)

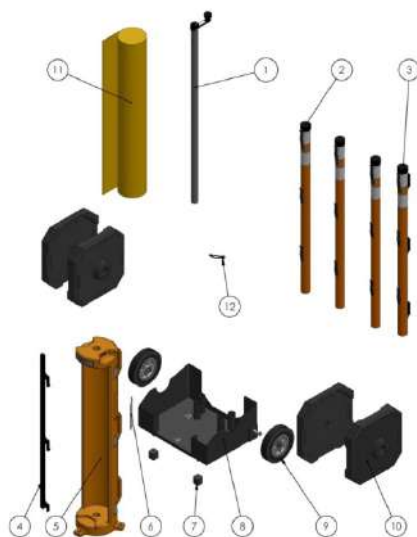

**Sistema con
Llantas**

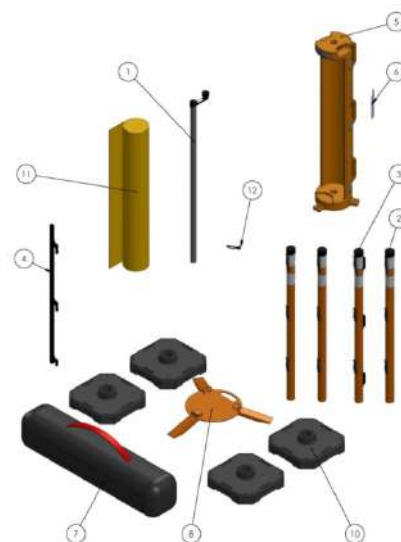

**Sistema de
3 patas**

Sistema de Barreras Protectoras Temporal ProGuards

El Sistema de Barrera Protectoras Temporal ProGuards permite establecer de manera rápida y sencilla barreras protectoras compatibles que ofrecen protección contra caídas en áreas poco seguras en el lugar de trabajo. ProGuards puede resolver virtualmente cualquier necesidad de barreras protectoras temporales gracias a sus múltiples aplicaciones y opciones de configuración.

# de Parte	Descripción
70-8010	Kit de Postes de Barrera Protectora Temporal ProGuards (2 por caja) <ul style="list-style-type: none"> • Los ganchos dobles permiten instalaciones en 90° y en rieles de escalera y barandillas en ángulo. • La altura y resistencia de los rieles superior, medio e inferior cumplen con los requisitos aplicables OSHA (USA) y OH&S Act (Canadá). • La base puede sujetarse a madera OSB, madera laminada, paneles de madera 2x y sustratos de concreto • Peso de Embarque – 35lbs./15.88kg • Dimensiones de Embarque – 10”(25.4cm) largo x 10”(25.4cm) ancho x 40”(102cm) alto



CONFIGURACIONES Y APLICACIONES



TRAMOS RECTOS



**TRAMOS CON
ÁNGULOS DE 90 GRADOS**



**CAÍDAS CUADRADAS
Y RECTANGULARES**

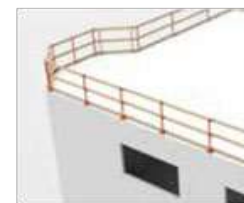

SALIENTES Y PERÍMETROS



**ESCALERAS EN ÁNGULO
CON UNA SOLA ABERTURA**



**ESCALERAS EN ÁNGULO
CON ABERTURA DOBLE**



**ESCALERAS EN
ÁNGULOS MÚLTIPLES**

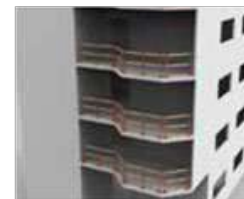

**BALCONES Y ABERTURAS
IRREGULARES**

Barreras protectoras: SlowStop® y Ideal Steel

Las barreras protectoras son un componente clave para un plan íntegro de seguridad de almacén. Los sistemas de barreras protectoras ofrecen una excelente barrera visual, lo que permite proteger pasos peatonales, equipo costoso, áreas volátiles o en riesgo, y más. Ideal Warehouse Innovations ofrece dos opciones versátiles y fáciles de implementar.

Barreras protectoras SlowStop®

Las guardas de SlowStop protegen personas, bienes y estructuras con un sistema patentado de absorción de energía que además protege a su montacargas y vehículos de almacén.

Con propiedades comparables a las de los postes fijos y los rieles, SlowStop ofrece una forma completamente nueva de frenado.

La Barrera Protectora de Policarbonato SlowStop® combina un riel flexible con postes de rebote para absorber y desviar el impacto mientras minimiza el daño tanto a la barrera como al montacargas.

Este simple sistema es fácil de instalar y brindará protección por años.

Se puede construir con postes de rebote de acero de 4" (102mm) o 6" (152mm):

- Los rieles de 13' (4m) se pueden cortar a la medida
- Las tapas del riel son fáciles de colocar
- Resiste repetidos impactos sin necesidad de reparar o reemplazar
- Los postes incluyen una tapa negra removible.



DESCRIPCIÓN	# DE PARTE	PESO (LBS)
Barrera protectora PC Slowstop® - 4 metros	60-5250	175
Tapa Hembra (Recta), Barrera Protectora, PC SlowStop®	60-5256	6.5
Tapa Macho (Indentada), Barrera Protectora, PC SlowStop®	60-5257	6.5
Kit de postes SlowStop® de 4" y 42" de altura, drilled/plug	60-5261-A	33
Kit de postes SlowStop® de 6" y 42" de altura, drilled/plug	60-5263-A	55
Las anclas de piso y las herramientas de montaje del riel se incluyen con cada poste.		



Barreras protectoras Ideal Steel



Un conjunto de componentes estandarizados que se unen fácilmente con pernos para crear un sistema de protección para pasos peatonales, oficinas, paredes, maquinaria o cualquier otra cosa que pueda requerir protección de montacargas o transpaletas eléctricas.

Protección Sólida

Las barreras protegen a sus trabajadores, equipo e inversiones por medio de rieles y postes sólidos hechos de acero estructural ASTM-A36 y pintados de amarillo altamente visible.

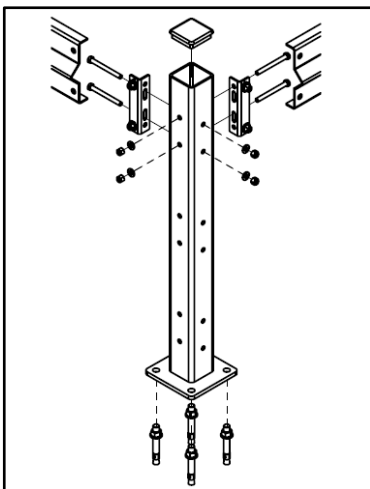

Instalación Sencilla

Solamente diseñe su plano, ancle los postes al piso, conecte los rieles y coloque las tapas de los postes para una instalación rápida y fácil que le proporcionará años de protección sólida.

PARTE	DESCRIPCIÓN	# DE PARTE	PESO (LBS)
Postes 4" x 4" x 1/4" Tamaños estándar Incluye tapas, tapones de los postes y anclas	Ensamble de poste de la barrera protectora: 15" de altura	60-7500-A_R1	28
	Ensamble de poste de la barrera protectora: 30" de altura	60-7502-A_R1	43
	Ensamble de poste de la barrera protectora: 44" de altura	60-7504-A_R1	57.5
Rieles Tamaños personalizados: redondee hacia arriba. Incluye todas las herramientas de montaje.	LOS RIELES SUPERIORES SE COLOCAN EN LA PARTE SUPERIOR DE LOS POSTES DE CUALQUIER TAMAÑO		
	Ensamble de riel de la barrera protectora: 48" de ancho	60-7506-A_R1	37
	Ensamble de riel de la barrera protectora: 72" de ancho	60-7508-A_R1	56
	Ensamble de riel de la barrera protectora: 96" de ancho	60-7510-A_R1	74
	Ensamble de riel de la barrera protectora: 120" de ancho	60-7512-A_R1	92

PLANIFICACIÓN DE SISTEMA DE BARRERAS PROTECTORAS

PASO 1: DETERMINAR DISTRIBUCIÓN Y DISEÑO

PLANO DE DISTRIBUCIÓN EN VISTA SUPERIOR CON UBICACIÓN DE POSTES Y ESPACIADO DE RIELES

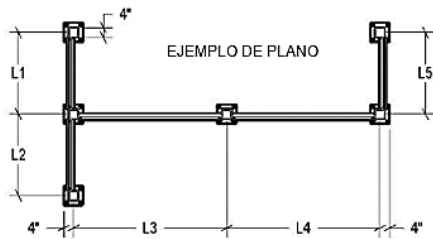

CENTRO A CENTRO DE POSTE (L) = LARGO DE LA BARRERA + 4"
 DIMENSIÓN EXTERIOR DE LA BASE DEL POSTE = 4"

PASO 2:

SELECCIONAR TAMAÑO DE POSTE Y CONFIGURACIÓN DE RIEL



Postes de 15" con un riel



Postes de 30" con un riel

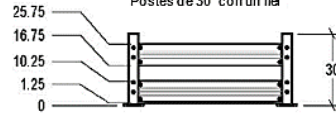

Postes de 30" con dos rieles

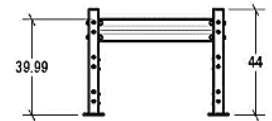

Postes de 44" con un riel

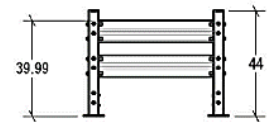

Postes de 44" con dos rieles

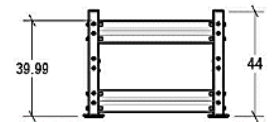

Postes de 44" con dos rieles

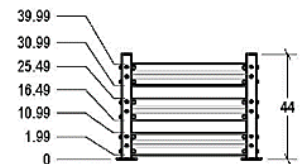

Postes de 44" con tres rieles

PASO 3: COMPRENDER EL ENSAMBLAJE

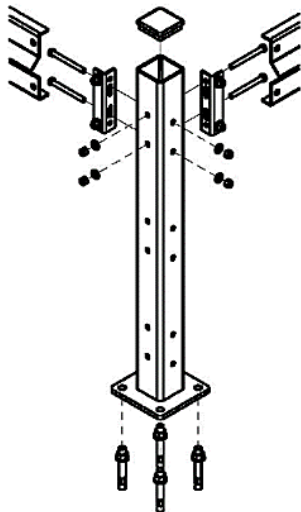

PASO 4: ORDENAR COMPONENTES

CANT.	COMPONENTE	NUM. DE PARTE
POSTES		
	15" DE ALTURA	60-7500-A R1
	30" DE ALTURA	60-7502-A R1
	44" DE ALTURA	60-7504-A R1
NOTAS ESPECIALES		

CANT.	COMPONENTE	NUM. DE PARTE
RIELES SUPERIORES		
	48" DE ANCHO	60-7506-A R1
	72" DE ANCHO	60-7508-A R1
	96" DE ANCHO	60-7510-A R1
	120" DE ANCHO	60-7512-A R1
NOTAS ESPECIALES		

Realizado por: **TIM CHUNG** FECHA: **30/08/2018**

REVISADO POR: FECHA:

LA INFORMACIÓN CONTENIDA EN ESTE DIBUJO ES PROPIEDAD DE IDEAL WAREHOUSE INNOVATIONS INC. QUEDA PROHIBIDA SU REPRODUCCIÓN PARCIAL O COMPLETA.



TAMAÑO: **A**



DESCRIPCIÓN:

PLANIFICACIÓN DE SISTEMA DE BARRERAS PROTECTORAS

ESCALA: **1:60**

HOJA: **1 DE 1**

NÚMERO DE DIBUJO: **INS-30.01-R2**

Postes: SlowStop® y Ideal Steel

Postes de Rebote SlowStop®

Esta construcción de acero revolucionaria y resistente a impactos, en combinación con nuestra base de rebote de elastómero, le pone un fin al dolor de cabeza que representa estar reparando y reemplazando constantemente los postes. Estos campeones en seguridad de almacenes absorbentes de impactos protegen bienes, equipo, montacargas y más.



Postes con rebote

- Protección con postes de la más alta calidad.
- Columna sólida de acero unida a una base de elastómero patentado.
- Fuerte barrera visual.
- Diámetros de 4" y 6".
- Fáciles de instalar con el kit de instalación incluido.

TAMAÑO	PESO DE EMBARQUE (LBS.)	# DE PARTE
Kit de postes de rebote de 4" SlowStop®, 42" de altura	33	60-5201-A
Kit de postes de rebote de 6" SlowStop®, 42" de altura	55	60-5203-A
Anclas de piso incluidas		

Cubiertas de Poste

TAMAÑO	PESO DE EMBARQUE (LBS.)	# DE PARTE
Cubierta de poste, 4" x 52" de altura - amarilla con cinta roja	4	60-5231
Cubierta de poste, 7" x 52" de altura - amarilla con cinta roja	5	60-5233



Postes Ideal Steel

Prevenza daños a equipo o maquinaria valiosa por parte de montacargas o transpaletas.

- Construcción sólida de acero.
- Amarillo de seguridad altamente visible.
- Grueso soporte vertical de 4" x 4" x 1/4" soldado a una placa base de 1/2" x 8" x 8".
- Tapa negra removible.
- Rellene de concreto para más resistencia.

TAMAÑO	PESO DE EMBARQUE (LBS.)	# DE PARTE
Ensamble de poste: 24" de altura	41.5	60-5124-A
Ensamble de poste: 36" de altura	46.5	60-5125-A
Ensamble de poste: 48" de altura	56.5	60-5126-A
Anclas de piso de 1/2" x 4-1/2" incluidas - Agujeros de 5/8" de diámetro en la placa base		



Guardas de Columna

Guardas de Columna Ideal Steel

Prevenga impactos a las columnas y la posibilidad de daños estructurales mayores

Las columnas de sus instalaciones son una parte esencial del edificio, ya que soportan el peso del techo o la estructura (conocido como carga vertical). Los impactos a las partes bajas de las columnas reducen la capacidad de la columna de soportar las cargas verticales. De esta manera, un impacto a una columna (conocido como carga horizontal) puede resultar en daños que requieran reparaciones costosas, tiempo de inactividad, y, en el peor de los casos, ocasionen un derrumbe del techo o el edificio.

A diferencia de los métodos convencionales de protección de columnas, las guardas de Ideal Warehouse Innovations impiden que el montacargas (estibador, u otro vehículo de almacén) impacte la columna o transfiera la carga del impacto, ¡PUNTO! Mientras que otros métodos de protección de columnas utilizan un dispositivo amortiguador que absorbe parte de la fuerza del impacto, no lo impiden.

Con 8" de altura y fabricadas de acero de 3/16" de grosor con refuerzos de 3/8" de acero de alta resistencia laminado en frío, las Guardas de Columna de Ideal Warehouse Innovations pueden detener completamente un montacargas de 10,000 lbs. desplazándose a una velocidad de 3 a 4 mph. La capa de pintura amarilla asegura que sean altamente visibles.



Las Guardas de Columna se proveen en cuartos, haciendo que sean flexibles para poder colocarlas en esquinas de la estantería o para rodear obstáculos en las columnas.

ENSAMBLE DE LAS GUARDAS DE COLUMNA: SECCIÓN DE UN CUARTO CON 8" DE ALTURA

Nota: Se requieren 4 secciones de un cuarto por cada columna.

60-5720-A

Peso de Embarque: 30 lbs.

Anclas de 3/4" x 7" incluidas

¿El tráfico proviene solamente de una dirección?
 Considere los [Postes SlowStop](#).



Guardas de Estantería

Guarda de Estantería de Uso Rudo

Protección Completa de Estantería

Las guardas de estantería comunes solamente protegen la parte baja frontal de los soportes verticales. La guarda de estantería de uso rudo de Ideal Warehouse Innovations va más allá y protege hasta 36" de altura. Además, se puede optar por colocar un pallet entre la guarda para proteger los soportes diagonales de impactos. Con una cubierta redondeada resistente y reforzada hecha de acero de calibre 7, este diseño único protege los soportes verticales como ninguna otra forma de protección. Disponible en el estándar de 12" de ancho o en una medida más angosta de 7-3/4" para ajustarse a una variedad de perfiles.

Quando el espacio a los lados de las estanterías sea limitado, favor de considerar los [Postes de SlowStop](#) para esta aplicación.



Refuerzos sólidos a lo largo



GUARDA DE ESTANTERÍA DE USO RUDO	# DE PARTE	PESO (LBS.)
Ensamble de guarda de estantería de uso rudo: 12" de ancho	60-6406-A	97
Ensamble de guarda de estantería de uso rudo: 7-3/4" de ancho	60-6404-A	77.5
Anclas de piso incluidas.		



Estándar
12" de ancho



Angosto
7-3/4" de ancho

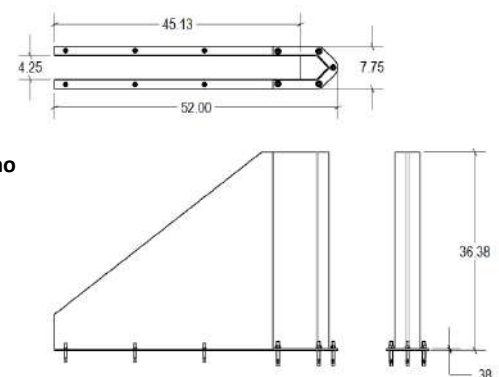

Guarda de Estantería de Uso Medio

- Diseñada para la protección de estantería de tipo riel
- Color amarillo altamente visible
- Soporte vertical de acero resistente con grosor de 1/4" soldado a una placa base de 3/8" de grueso x 6" x 8"
- Dimensión interior de 4-1/4" (para encajar alrededor del soporte vertical de la estantería)

GUARDA DE ESTANTERÍA	# DE PARTE	PESO (lbs.)
Ensamble de la guarda de estantería de uso medio: 8" de altura	60-6400-A	10
Ensamble de la guarda de estantería de uso medio: 16" de altura	60-6402-A	16
Se incluyen anclas de piso (Anclas de cuña de 3/8" x 3-1/2") Agujeros de 1/2" de diámetro en la placa base.		

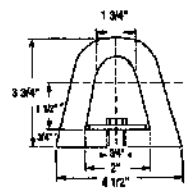

Topes de Carga Extruidos

	MODELO	LONGITUD	PESO (lbs.)	NÚMEROS DE PARTE
	D4-12" (2 agujeros)	12"	5	26-1129
	D4-18" (2 agujeros)	18"	7	26-1131
	D4-24" (2 agujeros)	24"	10	26-1133
	D4-36" (3 agujeros)	36"	15	26-1135
	<i>Todo lo anterior se provee con un inserto de arandela de metal</i>			
	Longitudes personalizadas	10' máximo	4 lbs/ft	26-1145
	Inserto de Metal (10' de longitud)	10'	1 lb/ft	26-1146-1
	<i>El precio de 10'-0" aplica a todas las longitudes personalizadas. Las longitudes de 10'0" pueden llevar 5 agujeros o ninguno - especifique.</i>			

**Disponible: Cortes y agujeros perforados adicionales (especifique ubicación).*



Guarda en ángulo para piso

Las guardas en ángulo para piso de Ideal Warehouse Innovations brindan protección a nivel del piso. Proteja su equipo, maquinaria, y cualquier otro objeto que almacene en el piso del almacén. Las guardas en ángulo para piso están hechas de acero de 5" (127 mm) de alto x 3" (76 mm) de ancho x 3/8" (9.5 mm) y están cubiertas con pintura electrostática color amarillo para mayor visibilidad. Disponibles en longitudes estándar de 24" (610mm), 48" (1219mm), 60" (1524mm), 96" (2438mm) y 120" (3048mm). También disponible en tamaños personalizados.

Guarda en ángulo para piso	# DE PARTE	PESO (lbs.)
Guarda en ángulo para piso de 24", ensamble de 5" x 3" x 3/8"	60-6310-A	19
Guarda en ángulo para piso de 48", ensamble de 5" x 3" x 3/8"	60-6320-A	40.5
Guarda en ángulo para piso de 60", ensamble de 5" x 3" x 3/8"	60-6330-A	50.5
Guarda en ángulo para piso de 96", ensamble de 5" x 3" x 3/8"	60-6340-A	80
Guarda en ángulo para piso de 120", ensamble de 5" x 3" x 3/8"	60-6350-A	100

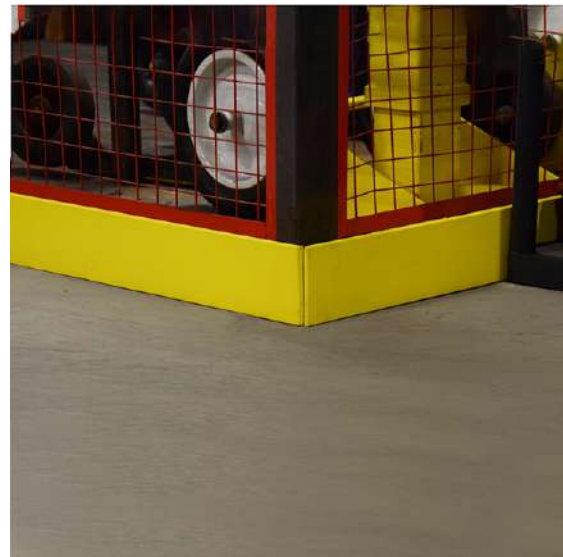

Knuffi® - Guarda Protectora Antigolpes



- Extrusiones resistentes y flexibles de espuma de poliuretano que reducen el riesgo a lesiones del personal en esquinas de alto riesgo. Cuando se aplica a la maquinaria, el mobiliario y las paredes, Knuffi® previene el daño de impactos amortiguando hasta los golpes más duros.

- Los colores altamente visibles sirven como señal de advertencia en áreas peligrosas.

- El proceso de manufactura de alta calidad previene que el color se deteriore y garantiza una larga vida útil.

- Instalación simple en superficies libres de grasa a través de un adhesivo de película despegable.

- Rango de temperatura excelente desde -40°F hasta +212°F (-40°C a 100°C).

- Disponible en piezas de 1m, rollos de 5m o 50m, o cortado a la medida.

Los rollos de 5m representan una excelente inversión y pueden ser recortados con un cuchillo afilado.

- 5 años de garantía por la elasticidad y la duración del color. Knuffi® debe ser colocado según las recomendaciones de instalación.

Se excluyen la fuerza del adhesivo y la resistencia a los rayos UV.

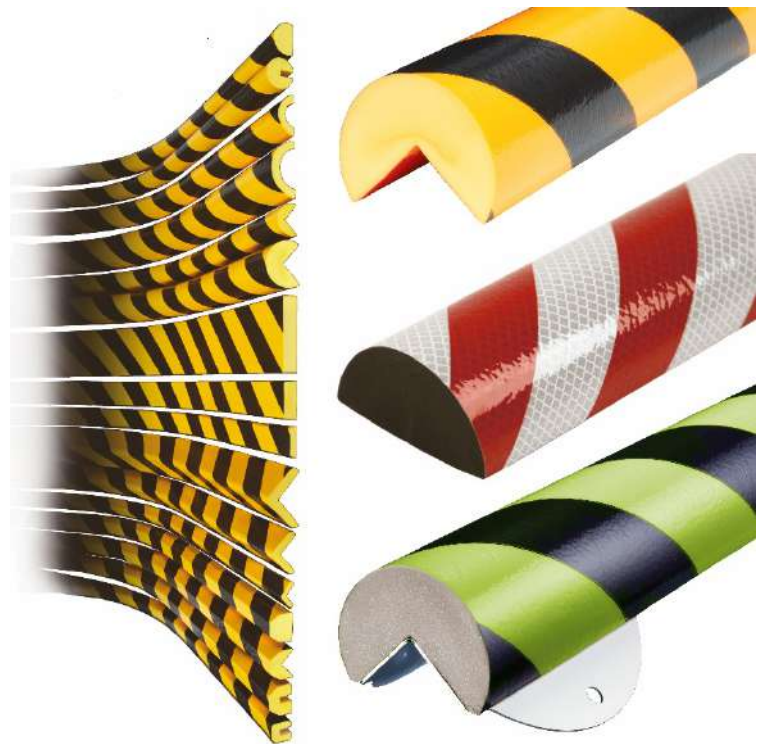

Knuffi® - Preguntas Frecuentes

P. ¿Cómo instalo Knuffi®?

R. La mayoría de los productos Knuffi® se instalan por medio de una cinta adhesiva de acrilato modificado fotoestable y no envejecedor provisto por la fábrica con una adherencia de 21N/in (25mm). La superficie debe estar seca y libre de grasa.

P. ¿Cómo puedo cortar Knuffi®?

R. Knuffi® es bastante fácil de usar. Puede cortarse utilizando un cuchillo utilitario o una sierra ingletadora.

P. ¿Es posible unir dos Knuffi® para formar un ángulo de 90°?

R. Las esquinas de Knuffi® son la mejor opción para este propósito, o puede cortar Knuffi® con una sierra ingletadora y pegar con adhesivo PVC.

P. ¿Se puede utilizar Knuffi® en exteriores?

R. Knuffi® se puede utilizar en exteriores sin problemas. Knuffi® funciona en un rango de temperatura de servicio de -40°F a +212°F (-40°C a +100°C). Los colores amarillo/negro y negro son resistentes a los rayos UV.

P. ¿El adhesivo es de buena calidad?

R. La cinta adhesiva es de la más alta calidad y tiene una clasificación de adherencia de 21N/in (25mm).

P. ¿Knuffi® contiene silicón?

R. Sí, Knuffi® contiene silicón en pequeñas cantidades.

P. ¿Está disponible Knuffi® en otros colores?

R. Sí, Knuffi® está disponible en varios colores. Favor de consultar las siguientes páginas.

P. ¿Existen otros perfiles o formas de Knuffi® disponibles?

R. Sí, se encuentran disponibles otras formas y perfiles. La cantidad mínima de orden es de 3,280 pies (1000m).

P. ¿Knuffi® es conductor de electricidad?

R. Los resultados de pruebas indican que Knuffi® no es conductor de electricidad.

P. ¿Knuffi® es libre de CFC?

R. Sí, Knuffi® es libre de CFC.

P. ¿La aplicación de color está protegida?

R. Con una técnica de fabricación patentada, los perfiles se producen por medio de impresión inversa, de manera que están protegidos a la abrasión del color.

P. ¿Knuffi® es a prueba de fuego?

R. Knuffi® pasó una prueba de fuego conforme a la norma alemana de industria DIN EN 13501-1 / Class E

P. ¿Cuál es el ancho mínimo de la ranura de los perfiles de protección de bordes?

R. Debido a limitaciones en la producción, el ancho mínimo de la ranura es de al menos 5/16" (8mm).

P. ¿Está disponible Knuffi® en longitudes personalizadas?

R. La técnica patentada de manufactura permite que la longitud de los productos sea de hasta 164 pies (50m), aunque 16 pies (5m) es la opción más económica y fácil de enviar.

P. ¿Es posible instalar Knuffi® utilizando métodos alternos?

R. Knuffi® también puede ser atornillado o pegado con cualquier pegamento PVC.

P. ¿Cuál es el desempeño de Knuffi® cuando se aplica en congeladores, por ejemplo, a temperaturas de entre -4°F y -22°F (-20°C y -30°C)?

R. Knuffi® se endurece un poco cuando se aplica en congeladores, sin embargo, esto no afecta el rendimiento y durabilidad.

P. ¿Cuánto tiempo tarda en "cargar" el Knuffi® Fotoluminiscente? ¿Cuánto tiempo dura el brillo?

R. Knuffi® tarda aproximadamente una hora en cargar y brilla hasta 30 horas al tener la carga completa.



Anillos de muestra de Knuffi®
Perfiles "A" a "H". Otros perfiles se encuentran disponibles como muestra "única". Contacte a Ideal Warehouse Innovations.



Knuffi® - Tabla de Selección de Modelos

GUARDA DE ESQUINA A	GUARDA DE ESQUINA A MAGNÉTICA	GUARDA DE ESQUINA A+	GUARDA DE ESQUINA AA
GUARDA DE ESQUINA E	GUARDA DE ESQUINA E MAGNÉTICA	GUARDA DE ESQUINA H	GUARDA DE ESQUINA H+
GUARDA DE SUPERFICIE C	GUARDA DE SUPERFICIE C+	GUARDA DE SUPERFICIE CC	GUARDA DE SUPERFICIE F
GUARDA DE SUPERFICIE F MAGNÉTICA	GUARDA DE SUPERFICIE D	GUARDA DE SUPERFICIE D MAGNÉTICA	GUARDA DE SUPERFICIE S
GUARDA DE BORDE B	GUARDA DE BORDE B+	GUARDA DE BORDE BB	GUARDA DE BORDE G
KNUFFI® W PARA BORDES AFILADOS		KNUFFI® FLEX H+ PARA ÁNGULOS IRREGULARES	
GUARDA DE TUBERÍA R30	GUARDA DE TUBERÍA R50		

Knuffi® - Negro y Amarillo



NEGRO Y AMARILLO						
PIEZA DE 3' 3-1/4" (1m)			ROLLO DE 16' 4-3/4" (5m)		ROLLO DE 164' (50m)	
MODELO KNUFFI®	# DE PARTE	PESO	# DE PARTE	PESO	# DE PARTE	PESO
A	60-6702	1.10 lbs (0.5 kg)	60-6700	5.50 lbs (2.5 kg)	60-6704	55 lbs (25 kg)
AA			60-6810	5.50 lbs (2.5 kg)		
A+	60-6854	1.10 lbs (0.5 kg)				
B	60-6712	1.10 lbs (0.5 kg)	60-6710	5.50 lbs (2.5 kg)	60-6714	55 lbs (25 kg)
B+	60-6889	2.65 lbs (1.2 kg)				
BB			60-6820	5.50 lbs (2.5 kg)		
C	60-6722	1.10 lbs (0.5 kg)	60-6720	5.50 lbs (2.5 kg)	60-6724	55 lbs (25 kg)
CC			60-6830	5.50 lbs (2.5 kg)		
D	60-6732	1.10 lbs (0.5 kg)	60-6730	5.50 lbs (2.5 kg)	60-6734	55 lbs (25 kg)
E	60-6742	1.10 lbs (0.5 kg)	60-6740	5.50 lbs (2.5 kg)	60-6744	55 lbs (25 kg)
F	60-6752	1.10 lbs (0.5 kg)	60-6750	5.50 lbs (2.5 kg)	60-6754	55 lbs (25 kg)
G	60-6762	1.10 lbs (0.5 kg)	60-6760	5.50 lbs (2.5 kg)	60-6764	55 lbs (25 kg)
H	60-6772	1.10 lbs (0.5 kg)	60-6770	5.50 lbs (2.5 kg)	60-6774	55 lbs (25 kg)
H+	60-6856	1.10 lbs (0.5 kg)				
R30	60-6793	1.10 lbs (0.5 kg)	60-6792	5.50 lbs (2.5 kg)		
R50	60-6797	1.10 lbs (0.5 kg)				
S	60-6858	1.10 lbs (0.5 kg)				

**No disponible en almacén. Contacte a la fábrica para el tiempo de entrega.*

Knuffi® de color - Rollo de 5m

MODELO KNUFFI®	BLANCO SÓLIDO		ROJO Y BLANCO		NEGRO SÓLIDO	
	ROLLO DE 16' 4-3/4" (5m)		ROLLO DE 16' 4-3/4" (5m)		ROLLO DE 16' 4-3/4" (5m)	
	# DE PARTE	PESO	# DE PARTE	PESO	# DE PARTE	PESO
A	60-6700-1	5.50 lbs (2.5 kg)	60-6700-2	5.50 lbs (2.5 kg)	60-6700-3	5.50 lbs (2.5 kg)
AA	60-6810-1	5.50 lbs (2.5 kg)	60-6810-2	5.50 lbs (2.5 kg)	60-6810-3	5.50 lbs (2.5 kg)
B	60-6710-1	5.50 lbs (2.5 kg)	60-6710-2	5.50 lbs (2.5 kg)	60-6710-3	5.50 lbs (2.5 kg)
BB	60-6820-1	5.50 lbs (2.5 kg)	60-6820-2	5.50 lbs (2.5 kg)	60-6820-3	5.50 lbs (2.5 kg)
C	60-6720-1	5.50 lbs (2.5 kg)	60-6720-2	5.50 lbs (2.5 kg)	60-6720-3	5.50 lbs (2.5 kg)
CC	60-6830-1	5.50 lbs (2.5 kg)	60-6830-2	5.50 lbs (2.5 kg)	60-6830-3	5.50 lbs (2.5 kg)
D	60-6730-1	5.50 lbs (2.5 kg)	60-6730-2	5.50 lbs (2.5 kg)	60-6730-3	5.50 lbs (2.5 kg)
E	60-6740-1	5.50 lbs (2.5 kg)	60-6740-2	5.50 lbs (2.5 kg)	60-6740-3	5.50 lbs (2.5 kg)
F	60-6750-1	5.50 lbs (2.5 kg)	60-6750-2	5.50 lbs (2.5 kg)	60-6750-3	5.50 lbs (2.5 kg)
G	60-6760-1	5.50 lbs (2.5 kg)	60-6760-2	5.50 lbs (2.5 kg)	60-6760-3	5.50 lbs (2.5 kg)
H	60-6770-1	5.50 lbs (2.5 kg)	60-6770-2	5.50 lbs (2.5 kg)	60-6770-3	5.50 lbs (2.5 kg)
R30	60-6792-1	5.50 lbs (2.5 kg)	60-6792-2	5.50 lbs (2.5 kg)	60-6792-3	5.50 lbs (2.5 kg)

Knuffi® de color - Pieza de 1m (3' 3-1/4")

MODELO KNUFFI®	# DE PARTE	COLOR	PESO
B+	60-6890	Negro	2.65 lbs (1.2 kg)
R50	60-6797-1	Blanco	1.10 lbs (0.5 kg)
R50	60-6797-2	Rojo/blanco	1.10 lbs (0.5 kg)
R50	60-6797-3	Negro	1.10 lbs (0.5 kg)



B+ Negro

Knuffi® Especial

						
FOTOLUMINISCENTE (BRILLA EN LA OSCURIDAD)			FLUORESCENTE (A LA LUZ DEL DÍA)			
PIEZA DE 3' 3-1/4" (1m)			PIEZA DE 3' 3-1/4" (1m)		ROLLO DE 16' 4-3/4" (5m)	
MODELO KNUFFI®	# DE PARTE	PESO	# DE PARTE	PESO	# DE PARTE	PESO
A	60-6702-5	1.10 lbs (0.5 kg)	60-6702-4	1.10 lbs (0.5 kg)	60-6700-4	5.50 lbs (2.5 kg)
B	60-6712-5	1.10 lbs (0.5 kg)	60-6712-4	1.10 lbs (0.5 kg)	60-6710-4	5.50 lbs (2.5 kg)
C	60-6722-5	1.10 lbs (0.5 kg)	60-6722-4	1.10 lbs (0.5 kg)	60-6720-4	5.50 lbs (2.5 kg)





Knuffi® - Reflejante

					
ROJO Y BLANCO REFLEJANTE			NEGRO Y AMARILLO REFLEJANTE		
PIEZA DE 3' 3-1/4" (1m)			PIEZA DE 3' 3-1/4" (1m)		
MODELO KNUFFI®	# DE PARTE	PESO	# DE PARTE	PESO	PESO
A+	60-6880	2.27 lbs (1.03 kg)	60-6855	2.27 lbs (1.03 kg)	
C+	60-6882	2.65 lbs (1.20 kg)	60-6883	2.65 lbs (1.20 kg)	
H+	60-6884	1.76 lbs (0.8 kg)	60-6857	1.76 lbs (0.8 kg)	





Knuffi® - Flex - Rollo de 1m (3' 3-1/4")

				
NEGRO Y AMARILLO		ROJO Y AMARILLO FLUORESCENTE		
MODELO KNUFFI®	# DE PARTE	PESO	# DE PARTE	PESO
H+	60-6886	1.54 lbs (0.7 kg)	60-6888	1.54 lbs (0.7 kg)











Knuffi® - Magnético - Rollo de 1m (3' 3-1/4")

				
NEGRO Y AMARILLO		ROJO Y BLANCO		
MODELO KNUFFI®	# DE PARTE	PESO	# DE PARTE	PESO
A	60-6910	1.5 lbs (0.68 kg)	60-6910-2	1.5 lbs (0.68 kg)
D	60-6916	1.1 lbs (0.5 kg)	60-6916-2	1.1 lbs (0.5 kg)
E	60-6918	1.1 lbs (0.5 kg)	60-6918-2	1.1 lbs (0.5 kg)
F	60-6920	1.8 lbs (0.82 kg)	60-6920-2	1.8 lbs (0.82 kg)
				
NEGRO		BLANCO		
MODELO KNUFFI®	# DE PARTE	PESO	# DE PARTE	PESO
A	60-6910-3	1.5 lbs (0.68 kg)	60-6910-1	1.5 lbs (0.68 kg)
D	60-6916-3	1.1 lbs (0.5 kg)	60-6916-1	1.1 lbs (0.5 kg)
E	60-6918-3	1.1 lbs (0.5 kg)	60-6918-1	1.1 lbs (0.5 kg)
F	60-6920-3	1.8 lbs (0.82 kg)	60-6920-1	1.8 lbs (0.82 kg)

Knuffi® W para bordes afilados

		PIEZA DE 3' 3-1/4" (1m)		ROLLO DE 16' 4-3/4" (5m)	
COLOR	MODELO	# DE PARTE	PESO	# DE PARTE	PESO
NEGRO Y AMARILLO 	W	60-6902	0.66 lbs (0.3 kg)	60-6900	3.3 lbs (1.5 kg)
ROJO Y BLANCO 	W	60-6902-2	0.66 lbs (0.3 kg)	60-6900-2	3.3 lbs (1.5 kg)
NEGRO 	W	60-6902-3	0.66 lbs (0.3 kg)	60-6900-3	3.3 lbs (1.5 kg)
BLANCO 	W	60-6902-1	0.66 lbs (0.3 kg)	60-6900-1	3.3 lbs (1.5 kg)

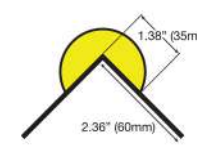
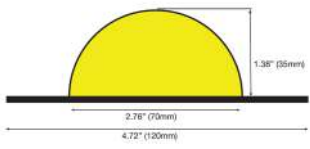
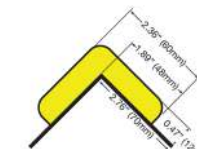
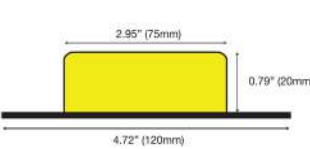
Knuffi® - Kit de Protección de Paredes

		PIEZA DE 19-3/8" (0.5m)		PIEZA DE 3' 3-1/4" (1m)	
COLOR	MODELO	# DE PARTE	PESO	# DE PARTE	PESO
PROTECCIÓN DE ESQUINAS					
NEGRO Y AMARILLO  WPK-H+ MOSTRADO	WPK-H+	60-6862	2 lbs (0.9 kg)	60-6782	3.5 lbs (1.6 kg)
	WPK-A+	60-6866	2 lbs (0.9 kg)	60-6865	3.5 lbs (1.6 kg)
FLUORESCENTE  WPK-H+ MOSTRADO	WPK-H+	60-6863	2 lbs (0.9 kg)	60-6783	3.5 lbs (1.6 kg)
	WPK-A+			60-6867	3.5 lbs (1.6 kg)
ROJO Y BLANCO REFLEJANTE  WPK-H+ MOSTRADO	WPK-H+			60-6864	3.5 lbs (1.6 kg)
	WPK-A+			60-6868	3.5 lbs (1.6 kg)
NEGRO Y AMARILLO REFLEJANTE  WPK-H+ MOSTRADO	WPK-H+			60-6862-1	3.37 lbs (1.53 kg)
	WPK-A+			60-6866-1	3.53 lbs (1.6 kg)
PROTECCIÓN DE SUPERFICIE					
NEGRO Y AMARILLO  WPK-S MOSTRADO	WPK-S	60-6860	2 lbs (0.9 kg)	60-6780	3.5 lbs (1.6 kg)
	WPK-C+	60-6870	2 lbs (0.9 kg)	60-6869	3.5 lbs (1.6 kg)
FLUORESCENTE  WPK-S MOSTRADO	WPK-S	60-6861	2 lbs (0.9 kg)	60-6781	3.5 lbs (1.6 kg)
	WPK-C+			60-6871	3.5 lbs (1.6 kg)
ROJO Y BLANCO REFLEJANTE  WPK-C+	WPK-C+			60-6872	3.5 lbs (1.6 kg)
NEGRO Y AMARILLO REFLEJANTE  WPK-C+	WPK-C+			60-6870-1	3.97 lbs (1.8 kg)
GUÍA DE TAMAÑOS				EJEMPLOS DE INSTALACIÓN	
PROTECCIÓN DE ESQUINAS	WPK-A+		PROTECCIÓN DE SUPERFICIE	WPK-C+	
	WPK-H+			WPK-S	
				 ESQUINA	 SUPERFICIE

Reductores de Velocidad

¡El reductor de velocidad de caucho con diseño modular más ligero del mundo!

- No se fractura, pudre o corroe. Hecho de PVC reciclado.
- Su flexibilidad permite que se ajuste a la superficie de la calle.
- Las secciones de 36" de largo se unen con un clip especial para canaleta y se incluye una tapa para el extremo del reductor para conservar una apariencia limpia.
- Se recomienda sujetar con clavos de 12" o con pernos tirafondo de 8" y anclas para concreto.
- 36" de longitud x 10.5" de ancho x 2" de altura (pieza principal).
- Para formar una sección estándar del sistema de reductores de velocidad (72" de longitud) con herramientas (clavos o tirafondos), se requieren (2) secciones de 36", (2) tapas de los extremos y un (1) conector. Las piezas principales (36" de longitud) pueden agregarse y conectarse para formar unidades más largas.
- Pesa solamente 10 lbs. por pieza - el envío cuesta solo una fracción del costo de reductores de velocidad más pesados.
- Tapa de extremo: Broche asegurador de 5" en la tapa del extremo - el perfil modular en rampa previene que los peatones se tropiecen.
- Placas Amarillas: Cada reductor lleva incorporadas (6) placas amarillas de seguridad hechas de material compuesto resistente a la intemperie para protección contra sales, congelación y deshielo.
- Pueden ser utilizados como cubierta para cables - los bordes inferiores incluyen canales de 1" x 1½" para proteger cables o mangueras temporales o permanentes.
- Deduzca \$1.50 para no incluir herramientas.

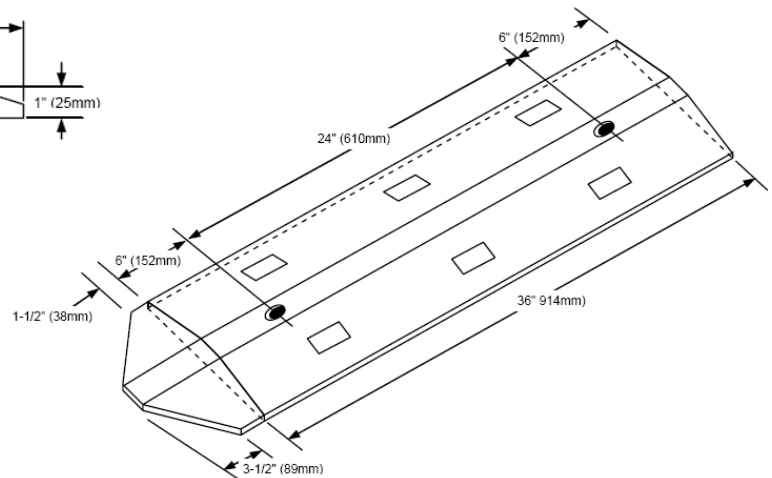
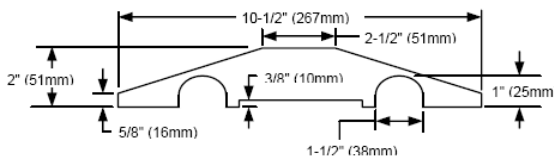

**CLAVOS PARA
ASFALTO**

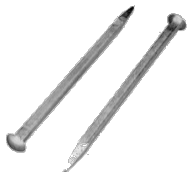

**TIRAFONDOS
PARA CONCRETO**



SECCIONES DE 36"

Color	# de Parte	
	Asfalto	Concreto
Negro	60-6550-A-BLK	60-6550-C-BLK
Amarillo	60-6560-A-YEL	60-6560-C-YEL

*Peso de Embarque: 11lbs. por sección
Clavos y tirafondos para la instalación incluidos.*

Topes de Estacionamiento

¡Simples, económicos y coloridos!

- Reemplace el concreto quebradizo con topes de estacionamiento hechos de plástico 100% reciclado, diseñados para prevenir que se deformen, agrieten, rompan, o pudran.
- Las posibilidades de diseño son ilimitadas con su diseño modular y múltiples colores – Amarillo o Gris.
- Ligeros (4lbs. por pieza) para su envío económico e instalación simple, la cual puede ser realizada por una sola persona sin necesidad de maquinaria pesada.
- Sin necesidad de pintar - cuentan con tratamiento de rayos UV para máxima durabilidad y bajo mantenimiento.
- Se proveen conectores modulares con cualquier orden de múltiples piezas.
- Para instalaciones en asfalto se proveerán (2) clavos de 12".
- Para instalaciones en concreto se proveerán pernos tirafondos de 8" con funda de anclaje.
- Deduzca \$1.50 para no incluir herramientas.



Secciones de 36"		
Color	# de Parte	
	Asfalto	Concreto
Amarillo	60-6500-A-YEL	60-6500-C-YEL
Gris	60-6510-A-GRY	60-6510-C-GRY

Peso de Embarque: 4 lbs. por sección
Clavos y tirafondos para la instalación incluidos.

**CLAVOS PARA
ASFALTO**

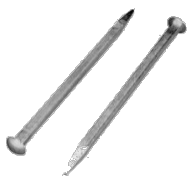

**TIRAFONDOS
PARA CONCRETO**

